

Asmix

CROSSCUT SHREDDER

クロスカットシュレッター

品番 **SC7520CD**

取扱説明書

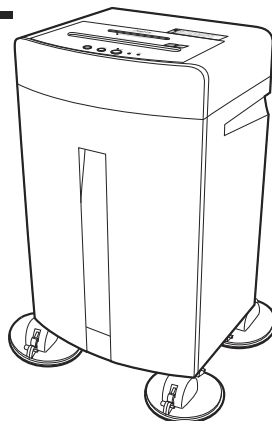

ご購入いただき、まことにありがとうございました。

この取扱説明書をよくお読みのうえ、正しくお使いください。

ご使用前に、「安全上のご注意」(1、2ページ)を必ずお読みください。

この取扱説明書は、保証書とともに、いつでも見ることができる場所に必ず保存してください。

ご注意

- この製品は厳重な品質管理と検査を経て出荷しておりますが、万一故障または不具合がありましたら、ご購入の販売店までご連絡ください。
- お客様または第三者がこの製品及び付属品の使用誤り、使用中に生じた故障、その他の不具合またはこの製品の使用によって受けられた損害については、当社は一切その責任を負いかねますので、あらかじめご了承ください。

仕 様			
定格細断枚数	A4コピー用紙24枚(50Hz) A4コピー用紙22枚(60Hz)	操 作 機 能	主電源スイッチ(オートスタート&ストップ機構つき) 自動停止安全スイッチ/逆転スイッチ 手動細断スイッチ
細断寸法	紙:3.0×25.0mmクロスカット CD/DVD/カード/FD:8mm幅		給紙口幅・投入口幅
ダストボックスの容量	用紙専用:約28.5ℓ (A4コピー用紙22枚ずつ細断時、約682枚) CD/DVD/カード/FD用:約4.5ℓ(CD約 80枚・カード約300枚・FD約30枚)	コードの長さ	約1.6m
		使用電源 消費電力	AC100V(50/60Hz) 700/730W(50/60Hz)
細断速度	約2.8m/分(A4コピー用紙1枚時・50Hz) 約3.2m/分(A4コピー用紙1枚時・60Hz)	外形寸法	W395×D333×H690mm (組合せ時、突起部含まず)
定格使用時間	20分間	質 量	約29.5kg(組合せ時)
制御機能	オートリバース機構/温度ブレーカー 警告ランプ/用紙&メディア同時細断防止機構	付 属 品	取扱説明書・保証書・ミニほうきセット ごみ袋ホルダー・ごみ袋5枚・耐震ホルダー4個

※細断枚数の「定格」は環境・紙質・投入方法などにより変化する場合があります。※この製品は、改良のため予告なく変更することがあります。

安全上のご注意

ご使用の前に必ずお読みください。

この取扱説明書および製品には、ご使用になる人や他の人への危害、財産への損害を未然に防止するため、必ずお守りいただくことを、次のように説明しています。

■表示内容を無視して誤った使い方をした時に生じる危害や損害の程度を、次のように区分しています。内容をよく理解してから本文をお読みになり、記載事項をお守りください。

 **警告** この表示の欄は「死亡または重傷などを負う恐れがある」内容です。

 **注意** この表示の欄は「けがをしたり財産に損害を受ける恐れがある」内容です。

■お守りいただく内容の種類を、次の図記号で区分しています。(図記号の一例です)

 この記号は、してはいけないこと「禁止」内容です。

 この記号は、必ず実行していただく「強制」内容です。

警告



子供使用禁止

子供の手の届く所で使用しない
けがをする恐れがあります。



100V以外禁止

交流100V以外の電圧で使用しない
感電・火災の原因になります。



手を入れるな

給紙口や排出口に指を入れない
けがをする恐れがあります。



禁止

電源コードを傷つけたり加工したり、ねじったり、引っ張ったり、無理に曲げたり、重いものを載せたり、束ねたりしない
ショート・感電・火災の原因になります。



衣類巻き込み注意

給紙口にネクタイ、ネックレス、衣類などを近づけない
引き込まれて、けがをする恐れがあります。



禁止

電源コードが破損した時は、ご自身で修理せずにカスタマーサービスセンターにご相談ください。
ショート・感電・火災の原因になります。



髪の毛巻き込み注意

給紙口に髪の毛を近づけない
引き込まれて、けがをする恐れがあります。



プラグを抜く

お手入れの時は、必ずプラグを抜く
感電の原因になります。



可燃スプレー厳禁

エアダスターで細断屑の除去を絶対にしない
可燃性の高圧ガスに引火し爆発します。



水ぬれ禁止

水をかけたりしない
ショート・感電の原因になります。



分解禁止

絶対に分解したり修理・改造をしない
けがをする恐れがあります。
※修理は販売店へご相談ください。

注意



禁止

電源コードを熱器具に近づけない
電源コードが傷つき、ショート・感電・火災の原因になります。



ダストボックスを出し入れする時は、主電源スイッチを「OFF」にし、プラグをコンセントから抜く
けがをする恐れがあります。



ぬれ手禁止

プラグをぬれた手で抜き差ししない
感電の原因になります。



ダストボックスを出し入れする時は、指をはさまないように注意する
けがをする恐れがあります。



プラグは根元まで確実に差し込む
感電・火災の原因になります。



禁止

細断中はダストボックスを出し入れしない
けがをする恐れがあります。



移動させる時は、プラグを抜く
電源コードが傷つき、ショート・感電・火災の原因になります。



禁止

湿気や水気のある所で使用しない
ショート・感電の原因になります。



プラグを抜く時は、電源コードを引っ張らず、プラグを持って抜く
電源コードが傷つき、ショート・感電・火災の原因になります。



禁止

不安定な場所に置かない
けがをする恐れがあります。



禁止

タコ足配線をしない
感電・火災の原因になります。



禁止

シンナーやベンジンで拭いたり、殺虫剤をかけない
ひびわれによるけが、ショート・感電・火災の原因になります。



プラグを抜く

長時間使用しない時は、プラグを抜く
事故や感電・火災の原因になります。



CD/DVD/カード/FDの細断屑を捨てる時は、注意する
けがをする恐れがあります。



禁止

紙詰まりの状態、主電源スイッチを「ON」にしたまま放置しない
火災の原因になります。



禁止

CD/DVD/カード/FDの細断中は、投入口を絶対にのぞかない
細断中に破片が飛び出し、けがをする恐れがあります。

各部の名称

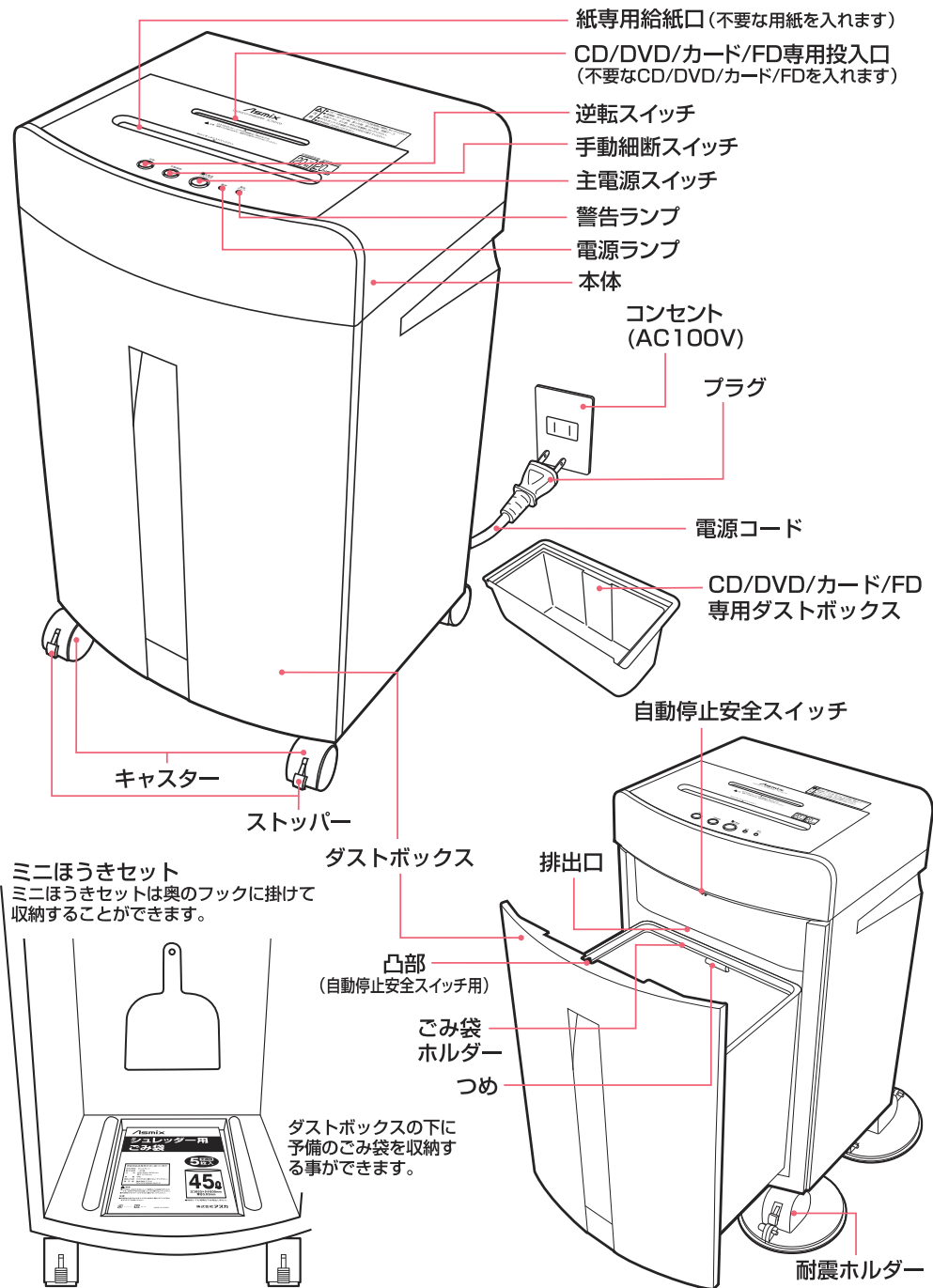

耐震ホルダーの装着の仕方

キャスターに耐震ホルダーを被せ、3箇所、付属のネジで留めます。

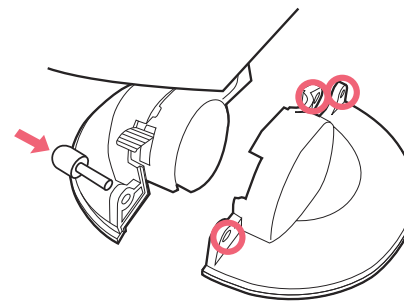

耐震ホルダーを装着していても、ストッパーはかけてください。

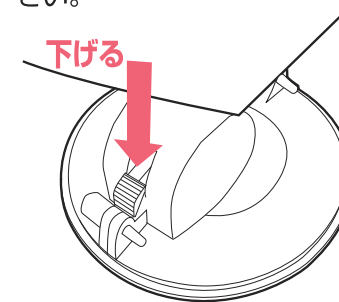

設置上のお願い

移動時以外はキャスターのストッパーを
かけてください。
転倒の原因になります。

直射日光は避けてください。
変形・故障の原因になります。

まず、使ってみましょう。詳しい説明は参照ページをご覧ください。

- ① ごみ袋ホルダーの固定テープをはずす。
- ② ダストボックスを本体にしっかり入れる。
(ごみ袋を使用する場合は、セットしてから入れる。) P.7 ごみ袋のセットの仕方
- ③ プラグをコンセントに差し込む。
- ④ 主電源スイッチを「ON」にする。..... P.5 スwitchの使い方
P.8 細断の仕方
- ⑤ 細断する用紙を「紙専用給紙口」に入れる。..... P.8 細断の仕方
※CD/DVD/カード/FDは「CD/DVD/カード/FD専用投入口」 P.11 故障の原因となるため絶対にお守りください。
- ⑥ 細断が終わったら主電源スイッチを「OFF」にする。... P.5 スwitchの使い方
P.8 細断の仕方

スイッチの使い方

プラグをコンセントに差し込み、主電源スイッチを押して「ON」にします。

細断



1. 電源が入り、電源ランプが点灯します。
2. 細断したい用紙は紙専用給紙口、CD/DVD/カード/FDはCD/DVD/カード/FD専用投入口に入ると、自動的に細断を開始し、細断が済むと自動的に停止します。

停止



1. 使用しない時は、主電源スイッチを押して「OFF」にし、プラグをコンセントから抜いてください。
2. 細断屑を捨てたり、本体の移動はこの状態で行ってください。

逆転

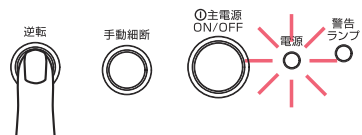

1. 細断を途中で中止したり、詰まった用紙が取り出せない時に「逆転」スイッチを押してください。スイッチを押している間は、刃が逆転します。

手動細断



1. 主電源スイッチが「ON」の時にこのスイッチを押している間は強制的に刃が正回転します。

警告機能

●警告ランプについて

20分間以上細断したりモーターに負荷がかかり過ぎてモーターの温度が上昇した時、温度ブレーカーが作動し、警告ランプが赤色に点滅します。主電源スイッチを「OFF」にして、60分間休ませてから再開してください。

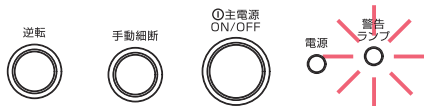

安全装置

安全装置	こんな時	解除方法
オートリバース機構	斜めに入れたり、一度に多量の用紙(CD/DVD/カード/FD)を入れて細断物が詰まった時、刃が自動的に逆転して押し出します。	用紙(CD/DVD/カード/FD)を取り出してください。用紙を取り出した後、数回刃が回転します。その後、定格細断枚数に減らして細断していない方向から再度細断してください。
用紙&メディア同時細断防止機構	用紙とメディア(CD/DVD/カード/FD)を同時に細断した時、刃が自動的に逆回転して押し出します。	
温度ブレーカー	定格使用時間20分間以上使用した場合、モーターの温度が上昇し、自動的に作動が停止して、警告ランプが点滅します。	主電源スイッチを「OFF」にし、モーターの温度が下がるまで 60分間 休ませてから再開してください。
自動停止安全スイッチ	細断屑を捨てる時など本体とダストボックスが離れると、電源が自動的に切れます。	主電源スイッチを「OFF」にし、ダストボックスを本体の中にしっかり入れてください。

メンテナンス方法について

細断騒音が大きくなったり、紙詰まりが起こりやすくなる前にAsmixシュレッダー専用潤滑油シート《メンテナンスシート》(別売)でメンテナンスをしてください。

●どのくらいでシュレッダーメンテナンスするの？

月に2回位、または約30分間の細断ごとに一度おこなってください。

使うたびにラベンダーの香りでリラックス

シュレッダーの性能を最大限に上げる！
入れるだけで簡単にメンテナンス！

- 刃の切れ味を保ちます
- シュレッダーの寿命を保ちます
- オイルが手につかない紙バック



ごみ袋のセットの仕方

推奨ごみ袋サイズ：45ℓ（幅650mm以上）

※ごみ袋を使用しない場合も、ダストボックスのつめにごみ袋ホルダーを取りつけたままご使用できます。

- ① 主電源スイッチを「OFF」にして必ずプラグをコンセントから抜いてください。

- ② ダストボックスを本体から引き出して、取り出します。

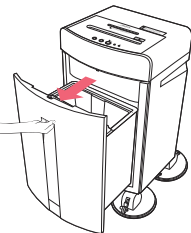

- ③ CD/DVD/カード/FD専用ダストボックスとごみ袋ホルダーをダストボックスから取りはずします。

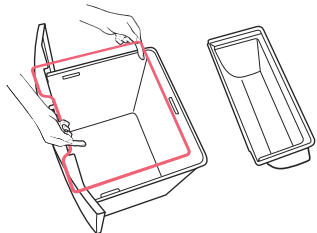

- ④ ごみ袋をごみ袋ホルダーの内側に入れ、ごみ袋の開口部を開き、ごみ袋ホルダーの外側に出します。

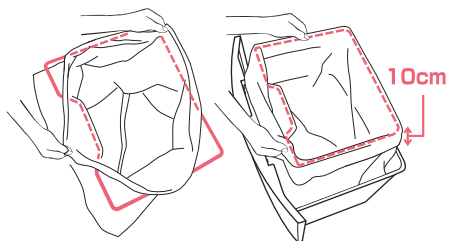

ごみ袋の口を約10cm位折り返す

- ⑤ ごみ袋の口が、ダストボックスよりもみ出ない様に、ごみ袋ホルダーをダストボックスのつめにしっかりはめ込みます。ごみ袋をダストボックスの中に押し広げてください。

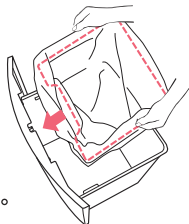

手前から
はめてください。

悪い例

ごみ袋ホルダーをごみ袋の内側に入れて装着した場合

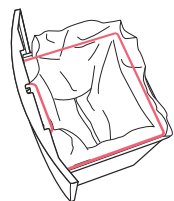

ごみ袋ホルダーを使用せず、ダストボックス全体にかぶせた場合



- ⑥ CD/DVD/カード/FD専用ダストボックスをセットします。



- ⑦ ダストボックスを本体にしっかりと入れてください。

お願い

ごみ袋がはみ出して、凸部（自動停止安全スイッチ用）に触れると、作動しません。ダストボックスを引き出して、再度ごみ袋を装着しなおし、主電源の入る事を確認してください。

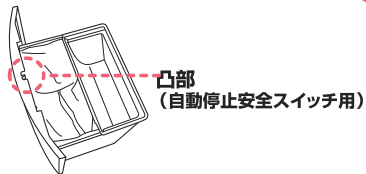

凸部
（自動停止安全スイッチ用）

細断の仕方

- ① プラグをコンセントに差し込み、主電源スイッチを押して「ON」にします。

・電源ランプが点灯します。



- ② 細断したい用紙は紙専用給紙口、CD/DVD/カード/FDはCD/DVD/カード/FD専用投入口に入ると、オートスタート機構が作動し自動的に細断を開始し、細断が済むと自動的に停止します。

・用紙・CD/DVD/カード/FDをまっすぐ入れてください。

まっすぐ入れる!

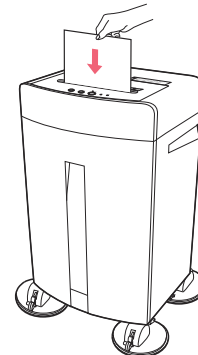

- ③ 細断が終わったら主電源スイッチを押して「OFF」にします。

小さい用紙は、オートスタート機構が作動する中央に入れてください。

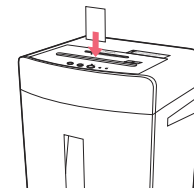

注> 給紙口の幅より大きい用紙は、折って入れてください。

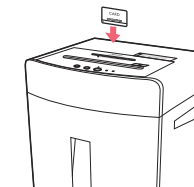

カードは横方向で中央に入れてください。

お願い

CD/DVDは必ずディスクの端を持って投入してください。ディスクの中心に指をかけて投入すると、巻き込まれる恐れがあります。

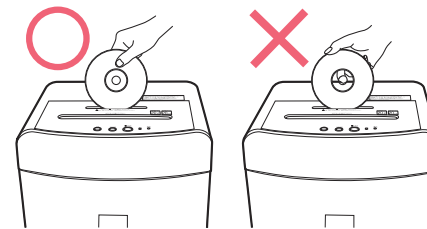

細断の仕方

お願い

- 用紙は紙専用給紙口で、CD/DVD/カード/FDはCD/DVD/カード/FD専用投入口で細断してください。故障の原因になります。
- 用紙とCD/DVD/カード/FDの両方を一度に細断しないでください。オートリバースします。
- CD/DVD/カード/FDのラベルははがして細断してください。故障の原因になります。
- 定格細断枚数は、A4コピー用紙(68g/m²)24枚/22枚(50/60Hz)、CD/DVD/カード/FDは1枚です。故障の原因になりますので、定格細断枚数以上のものを細断しないでください。
- ダンボールや厚い用紙、和紙など柔らかい用紙は細断できません。
- 定格使用時間は20分間です。続けて細断する時は、主電源スイッチを「OFF」にし、60分間休ませてから再開してください。
- コンピューター用紙などの連続用紙は定格サイズ内に切りはなして細断してください。

細断屑をこまめに捨ててください。

- 1.ダストボックスの窓から細断屑が見え始めます。
- 2.そのまま細断を続けると排出口に細断屑が詰まり故障の原因になります。
- 3.ダストボックスの細断屑をこまめに捨ててください。

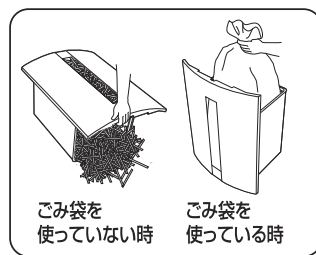
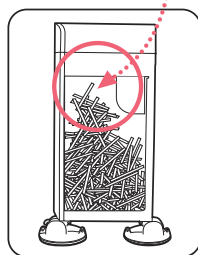
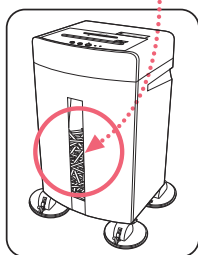

- 特にゴミ袋を使用の場合は、細断屑が見づらくなりますので、ダストボックスを引き出し、細断屑をこまめに捨ててください。
- 細断屑が一杯になると刃に詰まり故障の原因になります。

お願い

ダストボックスの容量は、A4コピー用紙を22枚ずつ細断した場合で、約682枚です。細断屑がダストボックスに一杯になると、紙詰まりの原因になりますので、細断屑はこまめに捨ててください。

細断屑の捨て方 細断屑はこまめに捨ててください。

- 1 主電源スイッチを「OFF」にし必ずプラグをコンセントから抜いてください。
- 2 ダストボックスを本体から引き出します。ダストボックスからCD/DVD/カード/FD専用ダストボックスを取りはずしてください。ゴミ袋を装着している場合は、ゴミ袋ホルダーをはずし、ゴミ袋を取り出します。

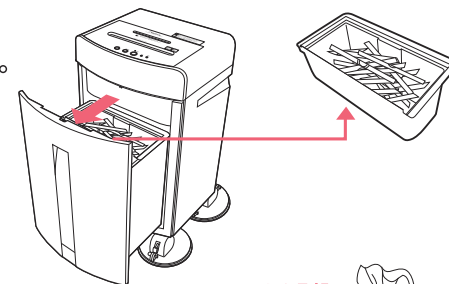

お願い

CD/DVD/カード/FDのごみを処理する時は細断屑で手などを傷つけないように注意してください。

ダストボックスのつめや凸部(自動停止安全スイッチ用)にゴミ袋を引っかかないように注意してください。袋が破れたり、つめや凸部が破損する場合があります。

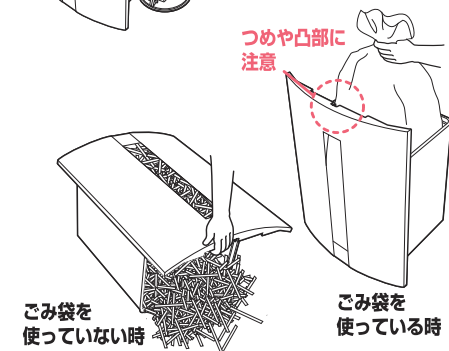

- 3 排出口に付いている細断屑を取り、ダストボックス内の細断屑を捨ててください。
- 4 CD/DVD/カード/FD専用ダストボックスをダストボックスにセットし、ダストボックスを本体に戻してください。

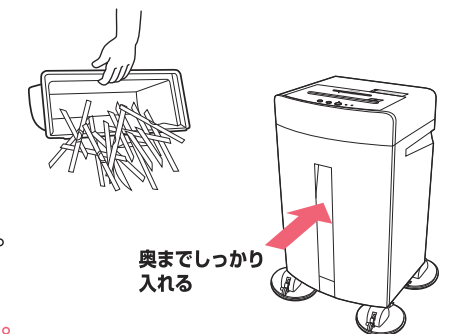

内部にごみが落ちてしまった場合、付属のミニほうきセットを使用して、ごみを掃き出してください。

お手入れの仕方

本体のそうじ

- 乾いた柔らかい布で、カラ拭きしてください。
- 汚れがひどい時は、水でうすめた中性洗剤を布に少しつけて拭き、その後乾いた布で拭きとってください。(シンナーやベンジンなど、揮発性の液体やクレンザーなどの研磨剤は使用しないでください。変質したり色が変わったりすることがあります。)

故障の原因となるため、絶対にお守りください。

細断する時

用紙は紙専用給紙口で、CD/DVD/カード/FDはCD/DVD/カード/FD専用投入口で細断してください。

注1 ゼムクリップ・ステープラーの針は取ってください。



注2 一度に細断できる枚数は

定格細断枚数

定格使用時間(20分間)で一度に連続して細断できる枚数です。
(50Hz/60Hz)

A4コピー用紙 (68g/m²) **24枚/22枚**

CD/DVD/カード/FD **1枚**

※プラスチック製以外のカードは細断できません。

コピー用紙 (68g/m²) 50Hz の場合

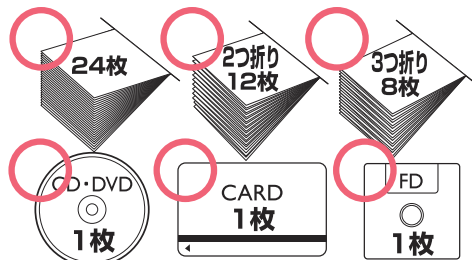

注3 定格使用時間は20分間です。
(定格細断枚数を細断した時)

- ・定格使用時間とは、上記の定格細断枚数を連続して細断可能な時間のことを表しています。
- ・20分間以上細断する時は、一度主電源スイッチを「OFF」にし、60分間休ませてください。

注4 DMやカタログの入ったままの厚い封筒を細断しないでください。
(細断枚数過剰および細断禁止物の混入を防ぐため、中身を出して別々に細断してください。)

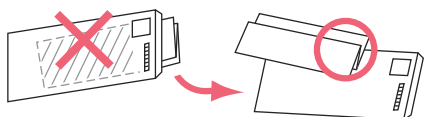

注5 紙専用給紙口で透明封筒や窓付封筒(フィルム)、宛名ラベル(粘着剤つき)の貼ってある封筒やCD/DVD、ラミネート加工してあるカードを細断しないでください。

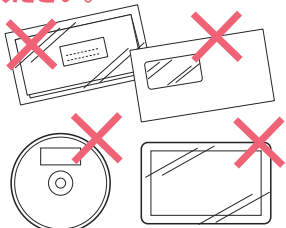

注6 用紙は紙専用給紙口に、CD/DVD/カード/FDはCD/DVD/カード/FD専用投入口の中央にまっすぐ入れてください。(斜めに入れると紙詰まりの原因になります。)

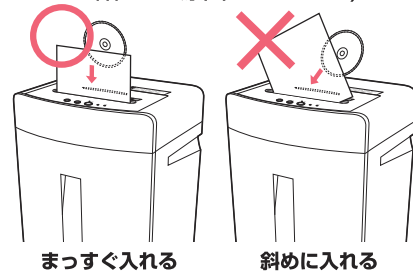

注7 給紙口より大きい用紙は、折って入れてください。(折った時に定格細断枚数以上にならないようにします。)

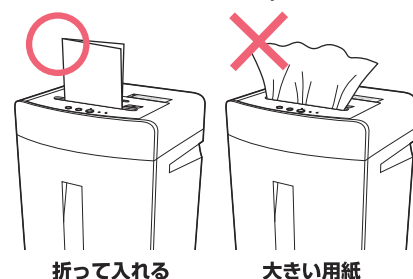

こんな時は

用紙が詰まって取り出せない時

※CD/DVD/カード/FDが詰まった場合も、同様の手順で取り出してください。

用紙を斜めに入れたり、定格細断枚数以上の用紙を細断した場合、通常はオートリバース機構が働き(P.6「オートリバース機構」を参照)用紙を取り出せますが、細断屑が一杯になると刃に詰まり自動で取り出せない場合があります。

- 主電源スイッチを「OFF」にし必ずプラグをコンセントから抜き、ダストボックスの細断屑を捨ててください。
(P.10「細断屑の捨て方」を参照)
- ダストボックスを本体の中に入れ、プラグをコンセントに差し、主電源スイッチを「ON」にします。
- 「手動細断」スイッチを数秒押ししてください。
- 「逆転」スイッチを押しながら噛み込んでいる用紙を刃から取り出ししてください。
- 一度で取り除けない場合は③と④の手順を繰り返してください。
注)「手動細断」・「逆転」スイッチを交互に押す時は必ず1秒以上間隔を空けてください。間隔を空けないとモーターやギアが破損することがあります。
- 用紙を取り出したら、「手動細断」スイッチを数秒押し、刃についている細断屑を取り除いてください。
- 定格細断枚数に減らし、再度細断してください。

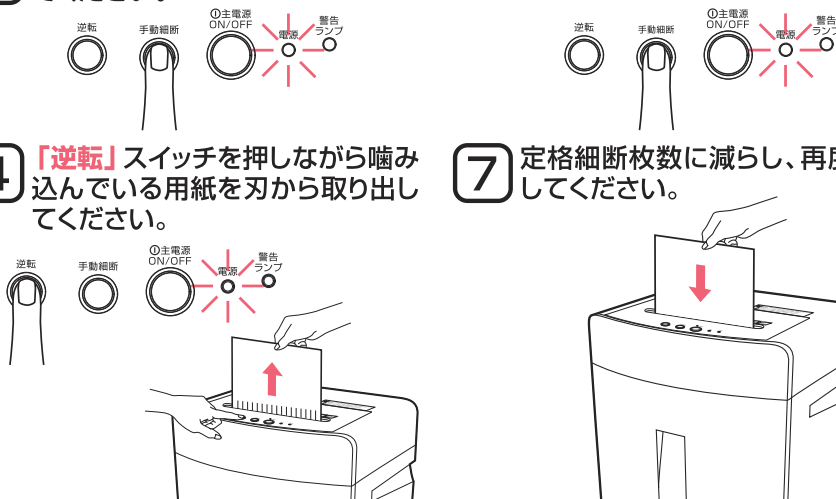

注) 湿度が高く、用紙が水分を多く含んでいる時や、紙質によっては、定格細断枚数であっても、細断できない場合があります。その時は、細断枚数を減らしてください。

注) 定格細断枚数を細断していても、20分間以上連続して細断した場合、温度ブレーカーが作動して停止する事があります。その時は主電源スイッチを「OFF」にして、60分間休ませてから再開してください。

注) CD/DVDやカード/FDの材質によっては、細断できない場合もあります。あらかじめ、ご了承ください。

故障かな？と思われた時

修理を依頼される前に本取扱説明書をよくお読みいただき、使用方法に間違いがないかご確認ください。

こんな時は	チェック	処 置
刃が回転しない	<ul style="list-style-type: none"> ・プラグがコンセントからはずれていませんか？ ・主電源スイッチが「ON」になっていますか？ ・用紙またはCD/DVD/カード/FDが刃に詰まっていますか？ ・細断屑が一杯になっていませんか？ ・20分以上、連続して細断していませんか？ ・ダストボックスが本体の中に入り込んでいませんか？ ・用紙またはCD/DVD/カード/FDが紙専用給紙口・CD/DVD/カード/FD専用投入口の中央に入っていますか？ 	<ul style="list-style-type: none"> ・プラグをコンセントにしっかりと差し込んでください。 ・主電源スイッチを「ON」にしてください。 ・本取扱説明書のP.12「用紙が詰まって取り出せない時」をお読みいただき、用紙またはCD/DVD/カード/FDを取り除いてください。 ・本取扱説明書のP.10「細断屑の捨て方」をお読みいただき、細断屑を捨ててください。 ・主電源スイッチを「OFF」にして60分間休ませてから再開してください。 ・ダストボックスを本体の中に入れてください。 ・用紙またはCD/DVD/カード/FDを紙専用給紙口・CD/DVD/カード/FD専用投入口の中央に入れてください。
刃が回転しても細断しない	<ul style="list-style-type: none"> ・厚い用紙や定格細断枚数以上の用紙またはCD/DVD/カード/FDを細断していませんか？ ・ゼムクリップやステープラーの針を細断していませんか？ ・細断屑が一杯になっていませんか？ 	<ul style="list-style-type: none"> ・定格細断枚数をお守りください。 ・用紙、CD/DVD/カード/FD以外のものは細断しないでください。本取扱説明書のP.12「用紙が詰まって取り出せない時」をお読みいただき、用紙、CD/DVD/カード/FD以外のものを取り除いてください。 ・本取扱説明書のP.10「細断屑の捨て方」をお読みいただき、細断屑を捨ててください。
細断が途中で止まる	<ul style="list-style-type: none"> ・用紙またはCD/DVD/カード/FDが紙専用給紙口・CD/DVD/カード/FD専用投入口または、排出口に詰まっていますか？ ・用紙またはCD/DVD/カード/FDが斜めに入っていますか？ ・紙専用給紙口の幅より大きな用紙を入れていませんか？ ・湿った用紙を入れていませんか？ ・定格細断枚数以上の用紙またはCD/DVD/カード/FDを細断していませんか？ ・用紙またはCD/DVD/カード/FDにシールやのり、フィルム等がついていませんか？ ・細断屑が一杯になっていませんか？ 	<ul style="list-style-type: none"> ・本取扱説明書のP.12「用紙が詰まって取り出せない時」をお読みいただき、用紙またはCD/DVD/カード/FDを取り除いてください。 ・用紙またはCD/DVD/カード/FDをまっすぐ入れてください。 ・紙専用給紙口の幅より小さく折って入れてください。(折った時に定格細断枚数以上にならないようにします。) ・湿った用紙は入れないでください。 ・定格細断枚数をお守りください。 ・用紙、CD/DVD/カード/FD以外のものは細断しないでください。 ・本取扱説明書のP.10「細断屑の捨て方」をお読みいただき、細断屑を捨ててください。
本体が熱い	<ul style="list-style-type: none"> ・20分以上、連続して細断していませんか？ 	<ul style="list-style-type: none"> ・主電源スイッチを「OFF」にして60分間休ませてから再開してください。
刃の回転が止まらない	<ul style="list-style-type: none"> ・紙専用給紙口・CD/DVD/カード/FD専用投入口に細断屑が詰まっていますか？ 	<ul style="list-style-type: none"> ・主電源スイッチを「OFF」にし、必ずプラグをコンセントから抜いて、ピンセットなどで、詰まった細断屑を取り除いてください。

以上のチェックを行っても直らない場合は、まずお求めの販売店へ下記の事項をできるだけ詳しくご連絡ください。

① 故障状況 ② 品番「SC7520CD」 ③ ご購入年月日(保証書に記入されています。)

保証とアフターサービス よくお読みください

修理やご不明な点などのご相談は、まず、お買い上げの販売店へお申し付けください。

■ 保証書(別添)

保証書は、「お買い上げ日・販売店名」等の記入をお確かめのうえ、販売店からお受け取りください。内容をよくお読みのうえ、大切に保存してください。

■ 保証期間

お買い上げの日から1年間です。

保証期間中でも、有料になることがありますので保証書をよくお読みください。
※本機を分解されますと、保証が無効になります。

■ 修理を依頼される時は

P.13「故障かな？と思われた時」をご確認ください。それでも異常がある時は、使用をやめてお買い上げの販売店に保証書を添えてこの製品を「お持込」のうえ、修理をお申し付けください。

● 保証期間中は

保証書の規定に従って修理させていただきます。

● 保証期間を過ぎている時は

修理によりご使用できる場合には、ご希望により有料で修理させていただきます。

● 修理料金の仕組み

修理料金は、基本料・技術料・部品代等で構成されています。

基本料:診断・点検等の費用です。

技術料:故障した製品を正常にするための修理・調整等の作業にかかる費用です。

部品代:修理に使用した部品代金です。

■ 出張修理は行っておりません。

点検や修理の発送のために外箱・緩衝材(発泡スチロール等)を保存しておいてください。

■ お問い合わせは

この製品についてのご意見・ご質問はカスタマーサービスセンターへお申し付けください。

お願い 修理を依頼される時は、付属品も一緒にお持込ください。

■ 便利メモ お買い上げ日・販売店名を記入されると便利です。

お買い上げ日	販売店名
年 月 日	電話() -

	愛情点検	長年ご使用のシュレッダーの点検を!	<small>【ご使用の度合いにより部品が劣化し、故障したり、時には安全性を損なって事故につながることもあります。】</small>
	このような症状はありませんか	<ul style="list-style-type: none"> ●電源を入れても細断しなかったり、途中で止まったりする。 ●コードを動かすと通電したり、しなかったりする。 	故障や事故防止のために、電源スイッチを切り、コンセントから電源プラグを抜いて、必ずお買い上げの販売店にご相談ください。

株式会社アスカ

カスタマーサービスセンター
TEL03-5690-9412
受付時間：月曜日～金曜日
(祝祭日・年末年始・夏季休暇期間を除く)
AM10:00～12:00 / PM1:00～5:00